



scube

Schrankprogramm | Cupboard system

Die Vorteile im Überblick

- Türöffnungswinkel 270°
- Stahlsockel in allen RAL Farben auf Anfrage lieferbar.
- Extrem hohe Stabilität und Kippsicherheit durch eingetütete Rückwand in 16 mm Stärke.
- Geknüpft Ausführung, Austausch defekter Teile möglich, sowie Transporterleichterung in engen Räumen.
- Optional können bei 100 und 120 cm Schränken hochwertige Einlegeböden aus Holz in allen Dekoren und Furnieren ausgewählt werden.
- Auswahl der Echtholz furniere von Hand – individuell auf den jeweiligen Auftrag abgestimmt.
- Produktpalette erweiterbar durch LED Beleuchtungen.
- Ansprechende Optik der Rückseite, dadurch auch als Raumteiler nutzbar.
- Rückwände sitzen mit einem Falz in einer Nut, dadurch höchste Stabilität – der Schrank kann somit mehrfach umziehen.
- Durchgehende Lochreihe für maximale Flexibilität.
- Lochreihe hinter den Bändern liegend, so kann der Einlegeboden auch auf Höhe eines Bandes platziert werden.
- Keine offene Spanplatte am Möbel – stets bekantet oder auslackiert.
- Alle greifbaren Kanten mit 2 mm Radius bekantet.
- Alle Oberflächen melaminharzbeschichtet oder Echtholz furniert möglich – Sonderdekore sind auf Anfrage erhältlich.
- Durch Modulbauweise nahezu unbeschränkte Kombinationsmöglichkeiten. Hierdurch lassen sich Schrankwände, Tresen, beidseitig nutzbare Trennwände und ganze Raumabtrennungen realisieren.
- Auch als Einbauschränk nutzbar – Nische mit maximal möglichem Standardschrank füllen, die restliche Fuge außen herum wird mit einer frontbündigen Einpassblende geschlossen.
- Neben dem Stahlsockel sind auch noch Sockelgleiter, Rollenmodul oder Sockelgestell erhältlich.
- Thekenaufsätze erhältlich.

Advantages in overview

- Door opening angle 270°
- Steel base in all RAL colors available on request.
- Extremely high stability and non-tilting safety by recessed back wall in 16 mm thickness.
- Knotted design, replacement of defective parts possible, as well as transport facilitation in confined spaces.
- Optionally, with 100 and 120 cm cabinets, high-quality wooden shelves can be selected in all decors and veneers.
- Selection of real wood veneers by hand - individually tailored to the respective order.
- Product range expandable by LED lighting.
- Attractive appearance of the back, thus also usable as a room divider.
- Rear walls as a groove in a groove, thus highest stability - the cabinet can thus move several times.
- Through hole row for maximum flexibility.
- Row of holes lying behind the hinges, so the shelf can also be placed at the height of a hinge.
- No open chipboard edge on the furniture - always edged or painted.
- All tangible edges with 2 mm radius edge.
- All surfaces melamine coated or real wood veneered possible - special decors are available on request.
- Almost unlimited combination options by modular design. In this way, cabinet walls, counters and dividing walls can be used on both sides and entire room partitions can be realized.
- Cabinets can also be used as a built-in cupboard – fill the niche with the maximum possible standard cupboard, the rest of the gap around the outside is closed with a flush-fitting bezel.
- In addition to the steel base, also pedestal gliders, roller modules or base frames are available.
- Counter tops available.





Tisch iMOVE-F mit Lowboard
und Rahmenwange in Hochglanzchrom
Tischplatte: Meeder Eiche Dekor

Table iMOVE-F with lowboard
and frame in mirror finish

Table top: Meeder oak decor

Schränke: SCUBE 80 x 204 cm mit Flügeltüren
Anstellelement: SCUBE 120 x 84 cm mit Hängerahmen
Oberflächen: kristallweiß, Meeder Eiche Dekor

Cupboards: SCUBE 80 x 204 cm with wooden doors
Side cupboard: SCUBE 120 x 84 cm with filing frame
Surfaces: crystal white, Meeder oak decor



Anstellelemente: SCUBE 80 x 124 cm
Sonderanfertigung mit frontbündigen
Fachböden
Oberfläche: kristallweiß

Side cupboards: SCUBE 80 x 124 cm
Custom-made with flush-mounted
shelf floors
Surface: crystal white

Reisen



Prospektschränke: SCUBE 80 x 204 cm

Oberflächen: kristallweiß, Eiche Echtholz furnier

Besprechungstisch: iMOVE rund 120 cm

Catalogue storage units: SCUBE 80 x 204 cm

Surfaces: crystal white, oak veneer

Table: iMOVE round 120 cm



Schränke: SCUBE 80 x 204 cm
LED Schrank: SCUBE 40 x 204 cm
Oberflächen: kristallweiß, Nussbaum Echtholz furnier
Tisch: iMOVE rund 100 cm
Tischplatte: Nussbaum Echtholz furnier

Cupboards: SCUBE 80 x 204 cm
LED cupboard: SCUBE 40 x 204 cm
Surfaces: crystal white, walnut veneer
Table: iMOVE round 100 cm
Table top: walnut veneer



Auszugboden
Extraction shelf

Schränke: SCUBE 120 x 244 cm
mit Holzschiebetüren
Anstellelement: SCUBE 120 x 84 cm
mit Holzschiebetüren
Oberflächen: kristallweiß, Baleareneiche Dekor

Cupboards: SCUBE 120 x 244 cm
with wooden sliding doors
Side cupboard: SCUBE 120 x 84 cm
with wooden sliding doors
Surfaces: crystal white, Balearic oak decor



Rolladenschrank: SCUBE 124 x 120 cm

Anstellelement: SCUBE 124 x 120 cm

Oberflächen: kristallweiß

Side cupboard unit with horizontal

roller blind: SCUBE 124 x 120 cm

Side cupboard unit: SCUBE 124 x 120 cm

Surfaces: crystal white

Tisch: iMOVE-F mit Lowboard

Rahmenwange: Hochglanzchrom

Tischplatte: Beton Optik

Table: iMOVE-F with lowboard

Frame: mirror finish

Top: concrete optic

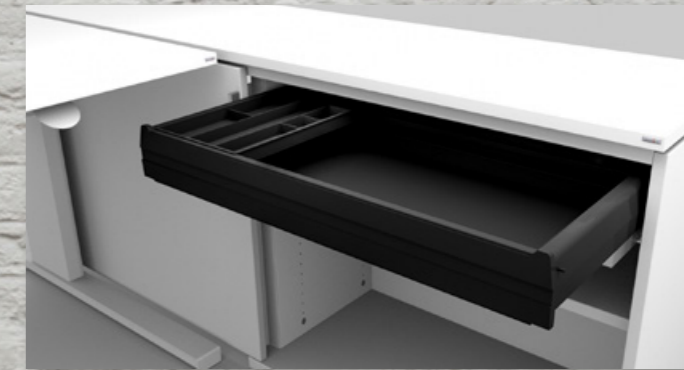

Breitschub mit Materialschale optional
Organisation drawer with pencil tray

Anstellelement mit Holzschiebetüren

Oberflächen: kristallweiß

Tisch: iMOVE-S in kristallweiß

Side cupboard unit with wooden sliding doors

Surfaces: crystal white

Table: iMOVE-S in crystal white



Anstellelement: SCUBE 84 x 120 cm
mit Holzschiebetüren und Thekenaufsatz
aus Glas. Oberflächen: kristallweiß,
Balearen Eiche Dekor

Side cupboard unit: SCUBE 84 x 120 cm
with wooden sliding doors and glass top unit
for counters. Surfaces: crystal white,
Balearic oak decor



Wertfachschränke: SCUBE

Oberfläche: kristallweiß

Valuable storage: SCUBE

Surface: crystal white

Übersicht Griffe | Survey of the handles

- 

Standard
Griff Form A / handle type A
Alu farblos eloxiert / clear anodised aluminium
- 

-GB
Griff Form B / handle type B
Edelstahl / stainless steel
- 

-GD
Griff Form D / handle type D
matt verchromt / matt chrome-plated
- 

-VD
Griff Form D mit Schloss / handle type D with lock
matt verchromt / matt chrome-plated
- 

-GI
Griff Form I / handle type I
matt verchromt / matt chrome-plated
- 

-GJ
Griff Form J / handle type J
Alu farblos eloxiert u. hochglanzchrom
clear anodised aluminium and mirror finish
- 

-GK
Griff Form K / handle type K
matt verchromt / matt chrome-plated
- 

-GN
Griff Form N / handle type N
Alu farblos eloxiert / clear anodised aluminium
- 

-GP
Griff Form P / handle type P
silber matt / matt silver
- 

-GQ
Griff Form Q / handle type Q
hochglanzchrom / mirror finish
- 

-GL
Griffeiste / grip bar
f. Holzschiebetüren / for wooden sliding doors
silber metallic / silver metallic

Anstellelemente | Side cupboard units

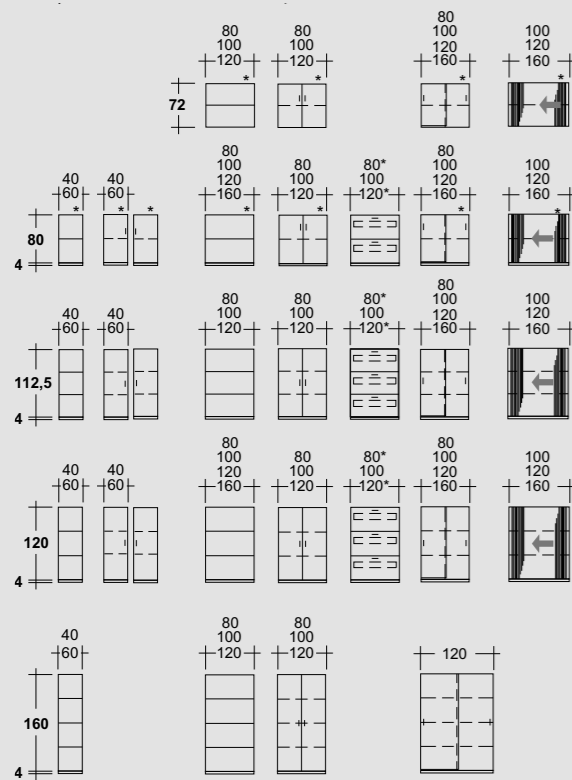

Elemente generell 40 cm tief
* Elemente auch 60 cm tief

Ordnerhöhen:	
72 cm hoch	2 OH
84 cm hoch	2 OH
116,5 cm hoch	3 OH
124 cm hoch	3 OH
164 cm hoch	4 OH

in general units are 40 cm deep
* some units also available 60 cm deep

shelf height for DIN A4 files:	
72 cm	2 rows of files
84 cm	2 rows of files
116,5 cm	3 rows of files
124 cm	3 rows of files
164 cm	4 rows of files

 Hängerahmen belastbar bis 60 kg
filing frames: load capacity up to 60 kg

Aufsatzelemente | Top units

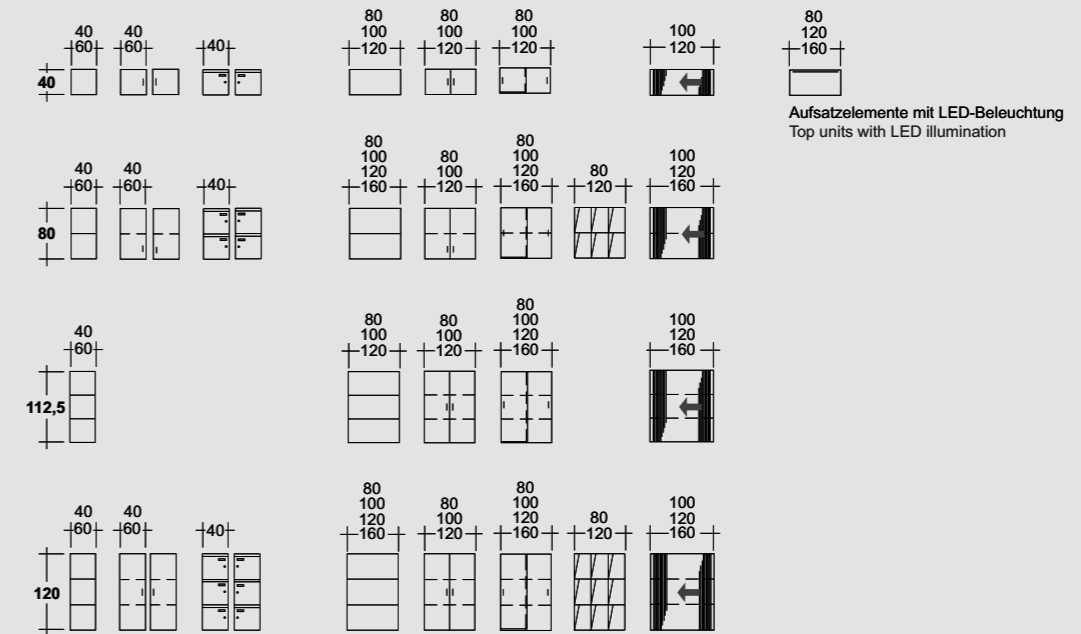

Elemente generell 40 cm tief

Ordnerhöhen:	
72 cm hoch	2 OH
80 cm hoch	2 OH
112,5 cm hoch	3 OH
120 cm hoch	3 OH

in general units are 40 cm deep

shelf height for DIN A4 files:	
72 cm	2 rows of files
80 cm	2 rows of files
112,5 cm	3 rows of files
120 cm	3 rows of files

Schränkelemente | Cupboard units

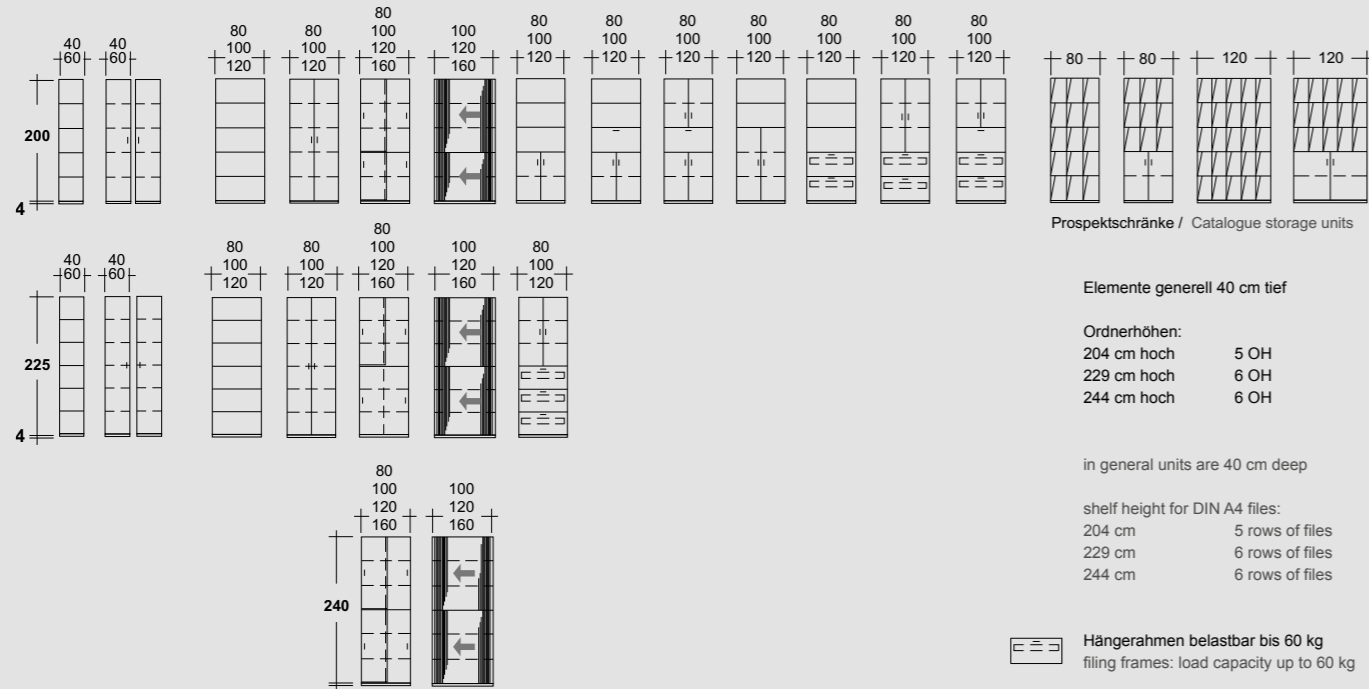

Prospektschränke / Catalogue storage units

Elemente generell 40 cm tief

Ordnerhöhen:	
204 cm hoch	5 OH
229 cm hoch	6 OH
244 cm hoch	6 OH

in general units are 40 cm deep

shelf height for DIN A4 files:	
204 cm	5 rows of files
229 cm	6 rows of files
244 cm	6 rows of files

 Hängerahmen belastbar bis 60 kg
filing frames: load capacity up to 60 kg

Kompaktschränke | Compact cupboard units

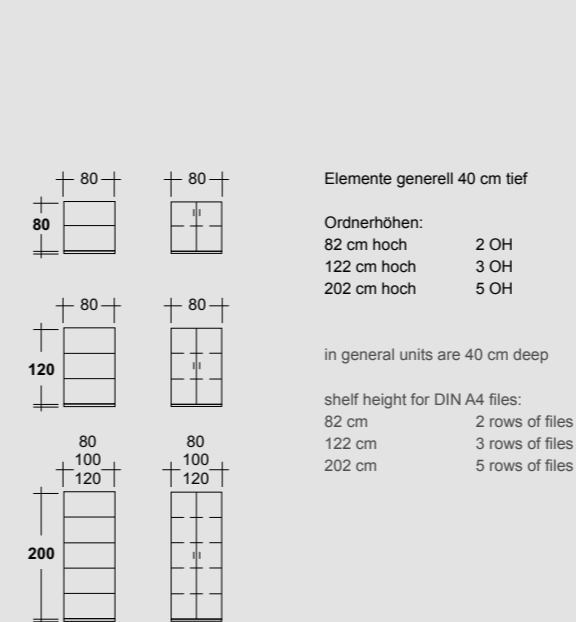

Elemente generell 40 cm tief

Ordnerhöhen:	
82 cm hoch	2 OH
122 cm hoch	3 OH
202 cm hoch	5 OH

in general units are 40 cm deep

shelf height for DIN A4 files:	
82 cm	2 rows of files
122 cm	3 rows of files
202 cm	5 rows of files

Tischanstellelemente | Side cupboard units

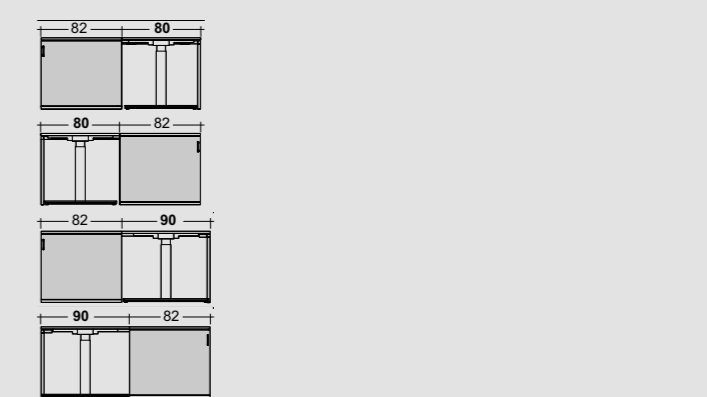

Thekenaufsätze | Top units for counters

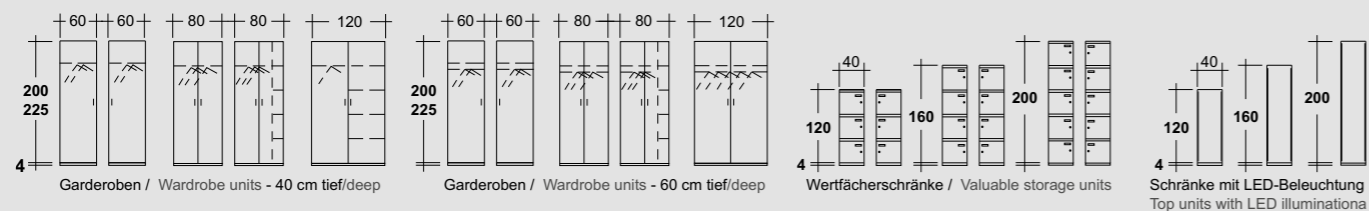
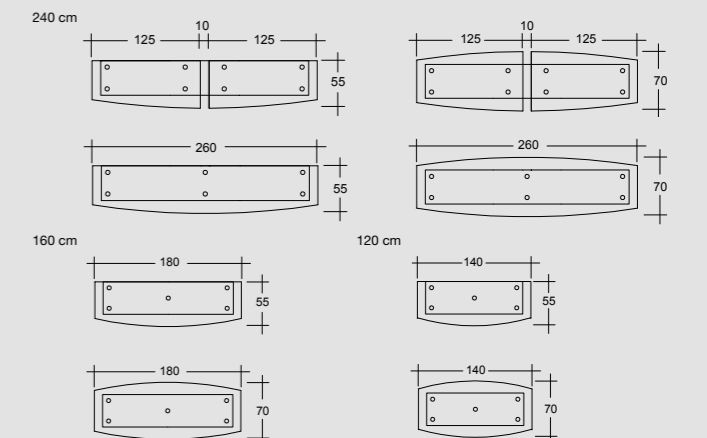

Garderoben / Wardrobe units - 40 cm tief/deep

Garderoben / Wardrobe units - 60 cm tief/deep

Wertfächerschränke / Valuable storage units

Schränke mit LED-Beleuchtung
Top units with LED illumination

Die Lieferung aller Elemente erfolgt komplett montiert!
All items will be delivered completely assembled!

LEUWICO GmbH

Hauptstraße 2-4
D - 96484 Wiesenfeld
Telefon +49 9566 88-0
Telefax +49 9566 88-114
E-Mail: info@leuwico.com
www.leuwico.com

